

Quickstart Guide

Guide de mise en route rapide
Kurzanleitung
Guía de inicio rápido

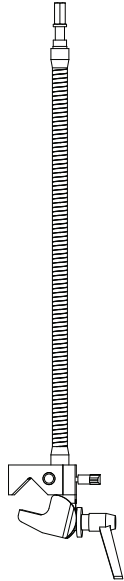

Gooseneck

What's Included

Contenu
Lieferumfang
Materiales incluidos

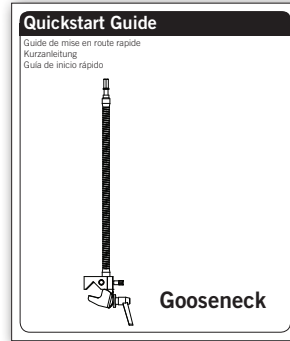

Quickstart guide
Guide de mise en route rapide
Kurzanleitung
Guía de inicio rápido



Gooseneck mounting arm
Bras de montage Gooseneck
Gooseneck montagearm
Brazo de montaje Gooseneck



2 Velcro® wire straps
2 Sangles métalliques Velcro®
2 Velcro® kabelbinder
2 Tiras de Velcro®

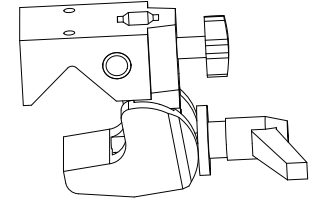

Super Clamp
Super Clamp (super pince)
Superklemme
Tornillo de banco

1.

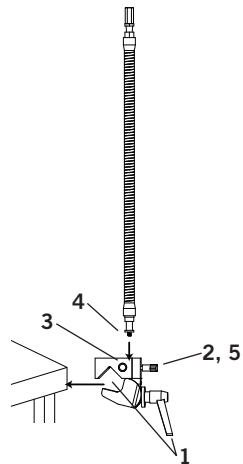

- | | |
|----------------------------------|--------------------------------------|
| 1. Attach to surface | 1. An der Oberfläche anbringen |
| 2. Release locking screw | 2. Die Sicherungsschraube lösen |
| 3. Press button | 3. Taste drücken |
| 4. Insert Gooseneck mounting arm | 4. Den Gooseneck Haltearm einsetzen |
| 5. Tighten locking screw | 5. Die Sicherungsschraube festziehen |
-
- | | |
|--|---|
| 1. Fixer à la surface | 1. Acople a la superficie. |
| 2. Dévisser les vis de fixation | 2. Afloje el tornillo de bloqueo. |
| 3. Appuyer sur le bouton | 3. Presione el botón. |
| 4. Insérer le bras de montage flottant | 4. Inserte el brazo de montaje Gooseneck. |
| 5. Resserrer les vis de fixation | 5. Apriete el tornillo de bloqueo. |

2.

Attach mounting plate (not included)
Fixer la plaque de montage (non comprise)
Montageplatte (nicht mitgeliefert) anbringen
Acople la placa de montaje (no incluida)

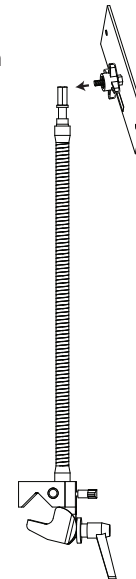

For a full list of mounting plate options visit
Pour obtenir une liste complète de choix de plaques de montage, veuillez consulter
Eine vollständige Liste der Montageplatten-Optionen finden Sie auf
Para obtener una lista completa de opciones de placa de montaje, visite
www.ablenetinc.com/Assistive-Technology/Mounting-Products/Mounting-Plates.

3.

Adjust position as needed
Régler la position comme souhaité
Falls erforderlich, die Position anpassen
Ajuste la posición como sea necesario

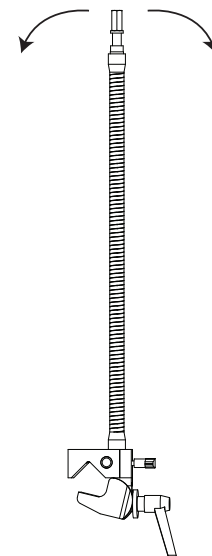

4.

Use 2 Velcro® straps to secure cords to mouting arm
Utiliser 2 bandes Velcro® pour fixer les cordons sur le bras de montage.
Kabel mit zwei Kabelbindern am Haltearm befestigen.
Use 2 tiras de Velcro® para asegurar los cables en el brazo de montaje.

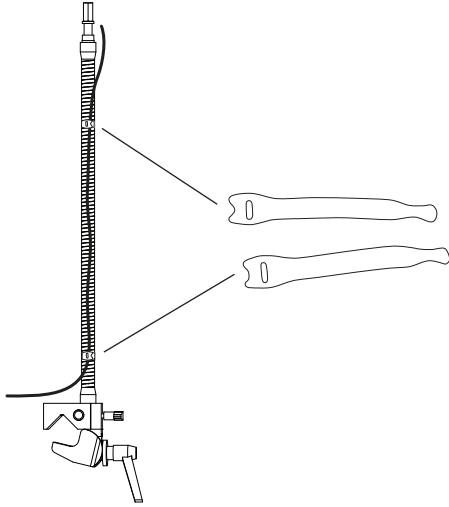

Warranty and Guarantee

Garantie
Gewährleistung und Garantie
Garantia

Cleaning and Care

To clean use a mild detergent, glass cleaner, isopropyl alcohol.

Warranty

AbleNet manufactured products include a two-year limited warranty. This warranty is against defects in materials and manufacturing two-years from date of purchase. Warranty in full text is available at www.ablenetinc.com

Nettoyage et entretien

Pour nettoyer, utilisez un détergent doux, un nettoyant pour vitres ou de l'alcool isopropylique.

Garantie

Les produits AbleNet sont assortis d'une garantie limitée de deux ans. Cette garantie protège contre les défauts de matériel et les vices de fabrication pendant deux ans à partir de la date d'achat. La garantie complète se trouve sur www.ablenetinc.com.

Reinigung und Pflege

Zum Reinigen ein schonendes Waschmittel, einen Glasreiniger oder Isopropylalkohol verwenden.

Garantie

Die von AbleNet gefertigten Produkte sind durch eine zweijährige beschränkte Garantie gedeckt. Diese Garantie beschränkt sich auf Material- und Verarbeitungsfehler und gilt für zwei Jahre ab Kaufdatum. Der Volltext der Garantie kann auf www.ablenetinc.com eingesehen werden.

Limpeza y cuidados

Para limpiarlo, utilice un detergente suave, líquido limpiacristales o alcohol isopropílico.

Garantía

Los productos fabricados por AbleNet tienen una garantía limitada de dos años. Esta garantía los cubre contra defectos de materiales y fabricación durante dos años a partir de la fecha de compra. El texto completo de la garantía está disponible en www.ablenetinc.com.

You can find warranty, guarantee and return/repair information online. For more information on AbleNet products and services, or for contact:

Vous pourrez lire la garantie et les informations de retour/réparation en ligne. Pour obtenir de plus amples renseignements sur les produits et services d'AbleNet, contactez :

Informationen zur Gewährleistung, Garantie und Rücksendung/Reparatur können online eingesehen werden. Für weitere Informationen zu AbleNet Produkten und Dienstleistungen oder für eine Kontaktaufnahme wenden Sie sich bitte an:

En esta página Web puede encontrar la garantía y la información referente a devoluciones y reparaciones. Para obtener más información sobre los productos y servicios de AbleNet, póngase en contacto con:

AbleNet, Inc.,
2625 Patton Road
Roseville, MN 55113
800-322-0956
www.ablenetinc.com